

AU015 Système reflex à ultrasons



Commande jusqu'à 14 heures - Expédition le même jour ouvrable

165,80 € prix hors ligne
~~175,45 €~~

Incl. 5,5% de réduction en ligne pour les commandes en ligne

Aperçu

- Capteur à ultrasons avec boîtier en inox, filetage M18
- Contact à fermeture/à ouverture programmable, sortie analogique (0...10 V) échelonnable
- Réglable via bouton d'apprentissage
- Détecte les niveaux de remplissage et les objets visuellement difficiles (contrastés, réfléchissants, transparents, sombres, etc.)
- Mesure sans usure et sans contact, même en présence de vapeur et de poussière

www.autosen.com/AU015

Lien direct vers l'article sur autosen.com

Dans l'utilisation quotidienne - éprouvée des millions de fois. Les produits d'autosen seront dans le respect des exigences de qualité les plus élevées en matière de robustesse, insensibilité et fiabilité.

Nous offrons 5 ans de garantie - avec garantie de remboursement !



Plan coté

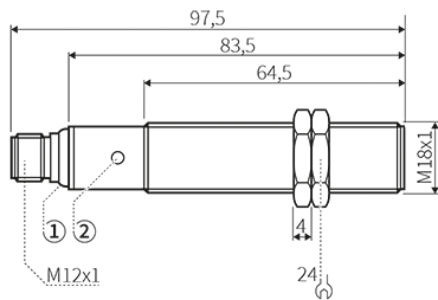

Lobe acoustique

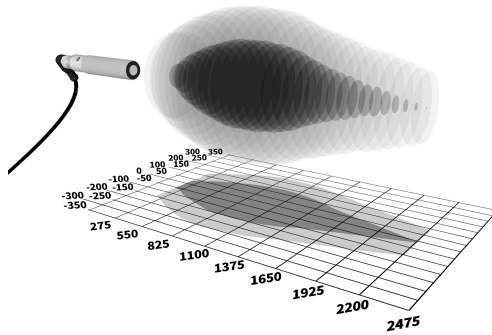

Plan coté légende

1: LED

2: Teachbutton

Disposition des raccords et broches

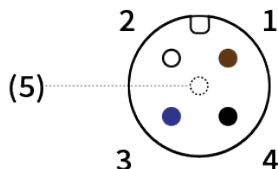
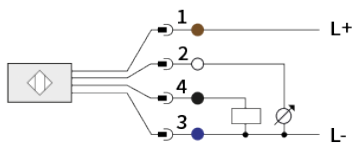

Informations générales

Type de détecteur

Capteur à ultrasons

Fréquence de commutation

3Hz

Distance de détection

200 ... 2200 mm

Commandez en ligne à
Commander par téléphone
Commande par fax

www.autosen.com
+33 3 69 25 03 25
+33 3 69 25 03 25

autosen gmbh • Annastraße 41 • 45130 Essen
www.autosen.com • info@autosen.com
Nous nous réservons le droit d'apporter des modifications
techniques sans préavis - 06/04/2025



Sorties / entrées

Sortie de commutation	Contact normalement ouvert/normalement fermé programmable
Sortie analogique	0 ... 10 V Modulable
Commentaire sur la sortie analogique	En cas d'utilisation d'une sortie analogique, utiliser exclusivement des câbles pour détecteurs sans LED
IO-Link	Non

Caractéristiques électriques

Tension de service	10 ... 30 V DC supply class 2 cULus
Type de tension	Tension continue (DC)
Forme de réalisation électrique	PNP
Intensité maximale admissible max.	100mA
Chute de tension max.	2,2V
Courant absorbé max.	50mA
Classe de protection	III
Protection contre les courts-circuits	Oui
Résistant aux surcharges	Oui
Protection contre l'inversion de polarité	Oui
Durée d'initialisation	0,3 s

Caractéristiques mécaniques

Forme de construction	Cylindrique avec filet
Taille du filetage	M18x1
Longueur totale	97,5 mm
Matériau du boîtier	V4A (1.4404)
Matériau de la surface active	Polyamide (PA) Vitrocéramique époxy
Raccordement électrique	M12 4 pôles Contacts dorés

Précision

Hystérésis	< 1%
Résolution	3 mm
Déviat. max. de l'angle 90° détecteur / objet	± 4 °
Compensation en température	Oui
Remarque	Les valeurs indiquées sont atteintes après un temps de préchauffage de min. 20 minutes



Conditions d'environnement

Température ambiante min.	-20°C
Température ambiante max.	70°C
Degré de protection	IP67

Informations complémentaires

MTTF	142années
Indication de fonctionnement	jaune vert 2 x LED Touches de programmation
Accessoires dans l'étendue de la livraison	2 écrous de fixation 2 rondelles de calage
Fonction d'apprentissage	Oui
Contrôle CEM	DIN EN 61000-4-2 ESD DIN EN 61000-4-3 rayonnement HF DIN EN 61000-4-4 Rafale DIN EN 61000-4-6 HF lié à la ligne DIN EN 55011: Classe A
Contrôle de la résistance aux chocs	DIN EN 60068-2-27
Contrôle de la résistance aux efforts alternés	DIN EN 60068-2-6 Fc
Homologation	CE cULus UKCA

Commandez en ligne à www.autosen.com
Commander par téléphone **+33 3 69 25 03 25**
Commande par fax **+33 3 69 25 03 25**

autosen gmbh • Annastraße 41 • 45130 Essen
www.autosen.com • info@autosen.com
Nous nous réservons le droit d'apporter des modifications techniques sans préavis - 06/04/2025



Accessoires: Équerre de fixation M18



Accessoires: Écran pour capteurs analogiques

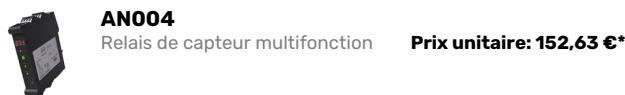

Accessoires: Angle de réflexion des ultrasons / tube acoustique

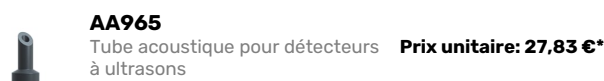

Accessoires: Amplificateur de commutation / évaluation

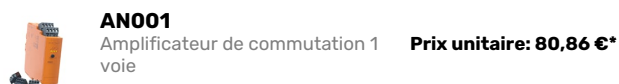

Accessoires: M12/M12 Câble de raccordement | 4-pol. | PUR | IP67

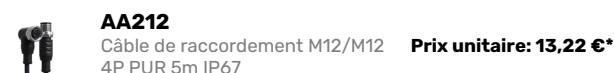
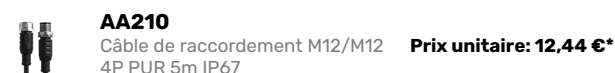
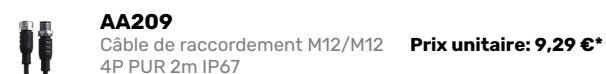

Accessoires: M12/M12 câble de raccordement | 4 broches | PUR | IP69K

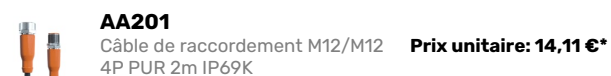
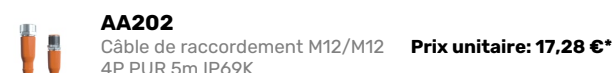
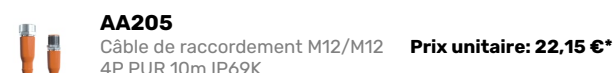

Accessoires: M12 câble pour détecteurs | 4 broches | PVC | IP67

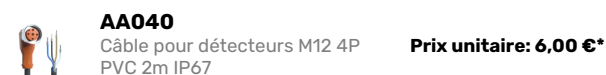
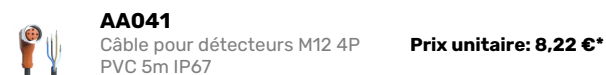

Commandez en ligne à www.autosen.com
Commander par téléphone **+33 3 69 25 03 25**
Commande par fax **+33 3 69 25 03 25**

autosen gmbh • Annastraße 41 • 45130 Essen
www.autosen.com • info@autosen.com
Nous nous réservons le droit d'apporter des modifications techniques sans préavis - 06/04/2025



**AA064**Câble pour détecteurs M12 4P
PVC 2m IP67**Prix unitaire: 4,52 €*** **AA066**Câble pour détecteurs M12 4P
PVC 2m IP67**Prix unitaire: 4,83 €*** **AA065**Câble pour détecteurs M12 4P
PVC 5m IP67**Prix unitaire: 6,05 €*** **AA067**Câble pour détecteurs M12 4P
PVC 5m IP67**Prix unitaire: 6,43 €*** **Accessoires: M12 Câble pour détecteurs | 4 broches | PUR | IP67****AA052**Câble pour détecteurs M12 4P
PUR 2m IP67**Prix unitaire: 6,07 €*** **AA054**Câble pour détecteurs M12 4P
PUR 2m IP67**Prix unitaire: 6,45 €*** **AA053**Câble pour détecteurs M12 4P
PUR 5m IP67**Prix unitaire: 8,15 €*** **AA055**Câble pour détecteurs M12 4P
PUR 5m IP67**Prix unitaire: 8,65 €*** **Accessoires: M12 câble pour détecteurs | 4 broches | PVC | IP69K****AA025**Câble pour détecteurs M12 4P
PVC 25m IP69K**Prix unitaire: 23,59 €*** **AA024**Câble pour détecteurs M12 4P
PVC 10m IP69K**Prix unitaire: 15,12 €*** **AA023**Câble pour détecteurs M12 4P
PVC 5m IP69K**Prix unitaire: 12,31 €*** **AA031**Câble pour détecteurs M12 4P
PVC 2m IP69K**Prix unitaire: 12,04 €*** **Accessoires: M12 câble pour détecteurs | 4 broches | PUR | IP69K****AA017**Câble pour détecteurs M12 4P
PUR 10m IP69K**Prix unitaire: 13,44 €*** **AA006**Câble pour détecteurs M12 4P
PUR 5m IP69K**Prix unitaire: 10,92 €*** **AA005**Câble pour détecteurs M12 4P
PUR 2m IP69K**Prix unitaire: 9,36 €*** **Accessoires: M12 Connecteur | 4 broches | fiche****AA946**

Connecteur à câbler coudé M12

Prix unitaire: 7,01 €* **AA921**

Connecteur à câbler M12

Prix unitaire: 7,01 €* **AA961**Connecteur à câbler coudé M12
IP69K**Prix unitaire: 15,00 €*** **AA959**Connecteur à câbler droit M12
IP69K**Prix unitaire: 15,00 €*** **Accessoires: M12 Connecteur | 4 broches | prise****AA947**Connecteur femelle à câbler
coudé M12**Prix unitaire: 6,91 €*** **AA939**

Connecteur femelle à câbler M12

Prix unitaire: 6,91 €* **AA962**Connecteur femelle à câbler
coudé M12 IP69K**Prix unitaire: 15,00 €*** **AA960**Connecteur femelle à câbler droit
M12 IP69K**Prix unitaire: 15,00 €*** **Accessoires: Convertisseur PNP-NPN****Commandez en ligne à
Commander par téléphone
Commande par fax****www.autosen.com
+33 3 69 25 03 25
+33 3 69 25 03 25**autosen gmbh • Annastraße 41 • 45130 Essen
www.autosen.com • info@autosen.com
Nous nous réservons le droit d'apporter des modifications
techniques sans préavis - 06/04/2025

**AA033**

Convertisseur PNP/NPN 5 m PUR
M12 BKout **Prix unitaire: 12,84 €***

**AA034**

Convertisseur PNP/NPN 5 m PUR
M12 WHout **Prix unitaire: 12,84 €***

Commandez en ligne à www.autosen.com
Commander par téléphone **+33 3 69 25 03 25**
Commande par fax **+33 3 69 25 03 25**

autosen gmbh • Annastraße 41 • 45130 Essen
www.autosen.com • info@autosen.com
Nous nous réservons le droit d'apporter des modifications
techniques sans préavis - 06/04/2025

