



AU012

Ultraschallsensor

Bis 14 Uhr bestellen - Versand am selben Werktag

117,88 €

Offline-Preis
124,74 €

Inkl. 5,5% Online-Rabatt bei Online-Bestellung

Überblick

- **Ultraschallsensor mit Edelstahlgehäuse mit M18-Gewinde,**
- **Analogausgang (0...10 V) skalierbar**
- **Einstellbar via Leitungsteach**
- **Erkennt Füllstände und optisch schwierige Objekte (kontrastreich, spiegelnd, transparent, dunkel etc.)**
- **Verschleißfreie und berührungslose Messung, sogar bei Dunst und Staub**

www.autosen.com/AU012

Direkter Link zum Artikel auf autosen.com

Täglich im Einsatz – millionenfach bewährt. Produkte von autosen werden unter höchsten Qualitätsansprüchen hinsichtlich Robustheit, Unempfindlichkeit und Zuverlässigkeit gefertigt. Wir bieten Ihnen 5 Jahre Gewährleistung – mit Geld-zurück Garantie!



Maßzeichnung

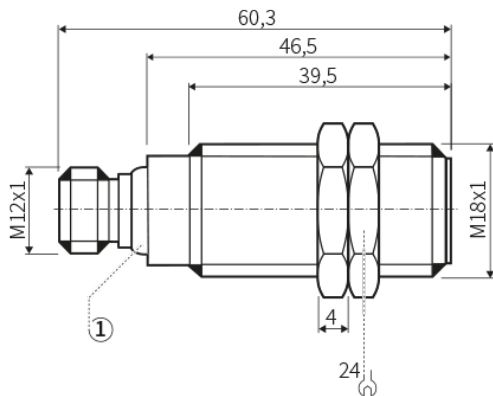

Schallkeule

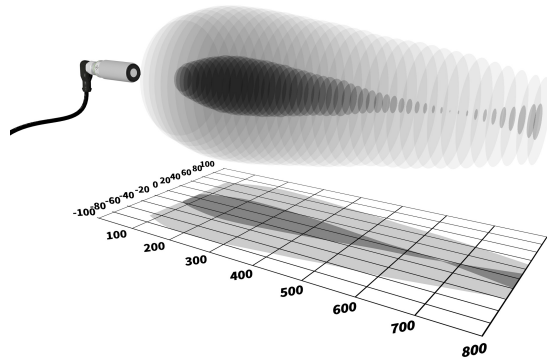

Maßzeichnung Legende

1: LED

Anschluss- & Pinbelegung

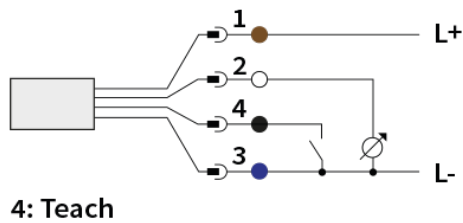

4: Teach

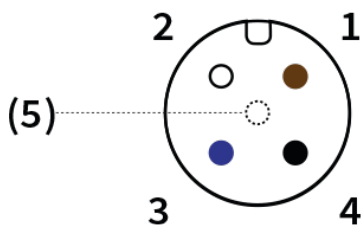

Anschluss- & Pinbelegung Legende

Pin 4 = Teach

Allgemeine Informationen

Sensorart
Schaltabstand

Ultraschallsensor
60 ... 800 mm

Bestellen Sie online auf
Telefonische Bestellung
Bestellung per Fax

www.autosen.com
+49 (0) 201/749 189 21
+49 (0) 201/749 189 22

autosen gmbh • Annastraße 41 • 45130 Essen
www.autosen.com • info@autosen.com
Technische Änderungen behalten wir uns ohne Ankündigung vor -
02.04.2025



Ausgänge / Eingänge

Analogausgang	0 ... 10 V Skalierbar
Bemerkung zu Analogausgang	Bei Nutzung mit Analog-Ausgang ausschließlich Sensorleitungen ohne LED verwenden
IO-Link	Nein

Elektrische Daten

Betriebsspannung	10 ... 30 V DC supply class 2 cULus
Spannungsart	Gleichspannung (DC)
Strombelastbarkeit Max.	100mA
Spannungsabfall Max.	2,2V
Stromaufnahme Max.	35mA
Schutzklasse	III
Kurzschlusschutz	Ja
Überlastfest	Ja
Verpolungsschutz	Ja
Bereitschaftsverzögerungszeit	0,3 s

Mechanische Daten

Bauform	Zylindrisch mit Gewinde
Gewindegröße	M18x1
Baulänge	60,3 mm
Werkstoff Gehäuse	V4A (1.4404)
Werkstoff aktive Fläche	Polyamid (PA) Epoxid-Glaskeramik
Elektrischer Anschluss	M12 4-Polig Kontakte vergoldet

Genauigkeit

Hysterese	< 1%
Auflösung	3 mm
Max. Abweichung vom 90° Winkel Sensor / Objekt	± 4 °
Temperaturkompensation	Ja
Bemerkung	Die angegebenen Werte werden nach einer Aufwärmzeit von mindestens 20 Minuten erreicht

Umgebungsbedingungen

Umgebungstemperatur Min.	-20°C
Umgebungstemperatur Max.	70°C
Schutzart	IP67

**Bestellen Sie online auf
Telefonische Bestellung
Bestellung per Fax**

www.autosen.com
+49 (0) 201/749 189 21
+49 (0) 201/749 189 22

autosen gmbh • Annastraße 41 • 45130 Essen
www.autosen.com • info@autosen.com
Technische Änderungen behalten wir uns ohne Ankündigung vor -
02.04.2025



Weitere Informationen

MTTF	235Jahre
Funktionsanzeige	gelb grün 2 x LED Teacheingang
Zubehör im Lieferumfang	2 Befestigungsmuttern 2 Unterlegscheiben
Teachfunktion	Ja
Prüfung EMV	DIN EN 61000-4-2 ESD DIN EN 61000-4-3 HF gestrahlt DIN EN 61000-4-4 Burst DIN EN 61000-4-6 HF leitungsgebunden DIN EN 55011: Klasse A
Prüfung Schockfestigkeit	DIN EN 60068-2-27
Prüfung Schwingfestigkeit	DIN EN 60068-2-6 Fc
Zulassung	CE cULus UKCA



Zubehör: Befestigungswinkel



Zubehör: Displays für analoge Sensoren

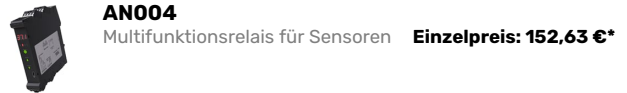

Zubehör: Schallumlenkwinkel / Schallrohr

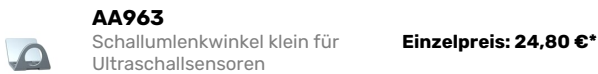

Zubehör: M12/M12 Verbindungsleitung | 4-pol. | PUR | IP67

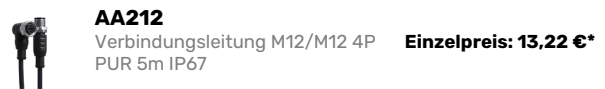
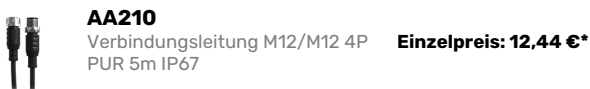
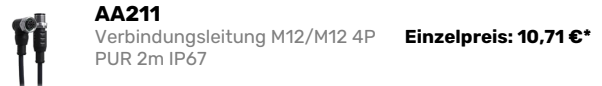
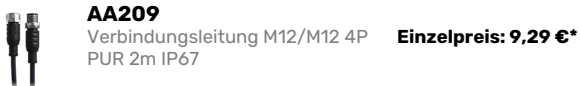

Zubehör: M12/M12 Verbindungsleitung | 4-pol. | PUR | IP69K

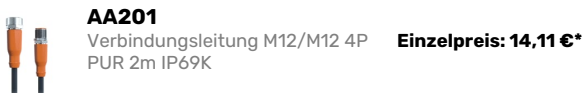
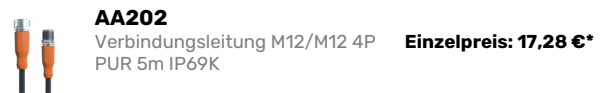
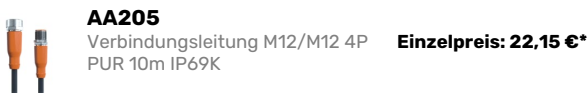

Zubehör: M12 Sensorleitung | 4-pol. | PVC | IP67

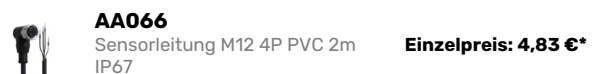
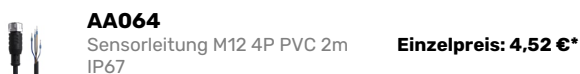
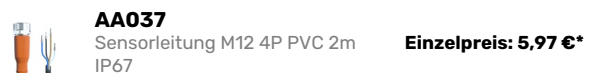
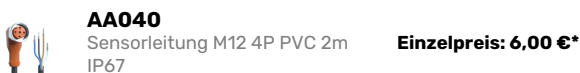
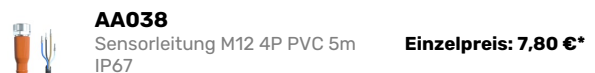
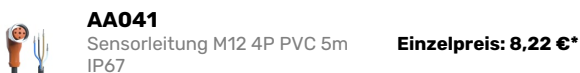
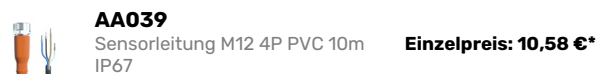
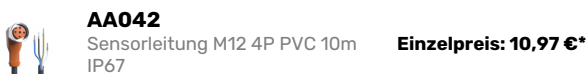

Bestellen Sie online auf
Telefonische Bestellung
Bestellung per Fax

www.autosen.com
+49 (0) 201/749 189 21
+49 (0) 201/749 189 22

autosen gmbh • Annastraße 41 • 45130 Essen
www.autosen.com • info@autosen.com
Technische Änderungen behalten wir uns ohne Ankündigung vor -
02.04.2025



**AA065**Sensorleitung M12 4P PVC 5m
IP67**Einzelpreis: 6,05 €*** **AA067**Sensorleitung M12 4P PVC 5m
IP67**Einzelpreis: 6,43 €*** **Zubehör: M12 Sensorleitung | 4-pol. | PUR | IP67****AA052**Sensorleitung M12 4P PUR 2m
IP67**Einzelpreis: 6,07 €*** **AA054**Sensorleitung M12 4P PUR 2m
IP67**Einzelpreis: 6,45 €*** **AA053**Sensorleitung M12 4P PUR 5m
IP67**Einzelpreis: 8,15 €*** **AA055**Sensorleitung M12 4P PUR 5m
IP67**Einzelpreis: 8,65 €*** **Zubehör: M12 Sensorleitung | 4-pol. | PVC | IP69K****AA025**Sensorleitung M12 4P PVC 25m
IP69K**Einzelpreis: 23,59 €*** **AA024**Sensorleitung M12 4P PVC 10m
IP69K**Einzelpreis: 15,12 €*** **AA023**Sensorleitung M12 4P PVC 5m
IP69K**Einzelpreis: 12,31 €*** **AA031**Sensorleitung M12 4P PVC 2m
IP69K**Einzelpreis: 12,04 €*** **Zubehör: M12 Sensorleitung | 4-pol. | PUR | IP69K****AA017**Sensorleitung M12 4P PUR 10m
IP69K**Einzelpreis: 13,44 €*** **AA006**Sensorleitung M12 4P PUR 5m
IP69K**Einzelpreis: 10,92 €*** **AA005**Sensorleitung M12 4P PUR 2m
IP69K**Einzelpreis: 9,36 €*** **Zubehör: M12 Steckverbinder | 4-pol. | Stecker****AA946**Konfektionierbarer Stecker
abgewinkelt M12**Einzelpreis: 7,01 €*** **AA921**

Konfektionierbarer Stecker M12

Einzelpreis: 7,01 €* **AA961**Konfektionierbarer Stecker
abgewinkelt M12 IP69k**Einzelpreis: 15,00 €*** **AA959**Konfektionierbarer Stecker
gerade M12 IP69k**Einzelpreis: 15,00 €*** **Zubehör: M12 Steckverbinder | 4-pol. | Dose****AA947**Konfektionierbare Dose
abgewinkelt M12**Einzelpreis: 6,91 €*** **AA939**

Konfektionierbare Dose M12

Einzelpreis: 6,91 €* **AA962**Konfektionierbare Dose
abgewinkelt M12 IP69k**Einzelpreis: 15,00 €*** **AA960**Konfektionierbare Dose gerade
M12 IP69k**Einzelpreis: 15,00 €*** **Bestellen Sie online auf
Telefonische Bestellung
Bestellung per Fax****www.autosen.com**
+49 (0) 201/749 189 21
+49 (0) 201/749 189 22autosen gmbh • Annastraße 41 • 45130 Essen
www.autosen.com • info@autosen.com
Technische Änderungen behalten wir uns ohne Ankündigung vor -
02.04.2025